



ZHIYUN

# WEEBILL-S

Руководство  
пользователя

# Содержание

## ■ Комплектация

Комплектация .....	1
--------------------	---

## ■ Знакомство с WEEBILL-S

Знакомство с WEEBILL-S .....	2
------------------------------	---

## ■ Зарядка батарей

Описание зарядного устройства и батарей .....	3
---	---

Зарядка батарей .....	4
-----------------------	---

## ■ Установка и регулировка баланса

Установка штатива .....	5
-------------------------	---

Установка батарей .....	6
-------------------------	---

Установка камеры .....	6
------------------------	---

Подключение кабеля для управления камерой .....	7
---	---

Настройка баланса .....	8
-------------------------	---

## ■ Использование

Кнопки и их функции .....	10
---------------------------	----

Элементы дисплея .....	11
------------------------	----

Описание параметров меню .....	13
--------------------------------	----

Настройка крутящего момента двигателя .....	15
---	----

Описание режима стабилизатора .....	16
-------------------------------------	----

Ручная настройка угла наклона .....	18
-------------------------------------	----

## ■ Использование мобильного приложения

Загрузка приложения .....	19
---------------------------	----

Как подключить стабилизатор к смартфону .....	19
---	----

Обзор основных функций.....	19
<b>■ Калибровка и обновление программного обеспечения</b>	
Когда нужно выполнять калибровку стабилизатора? .....	20
Инициализация стабилизатора .....	20
Калибровка по шести сторонам.....	21
Точная настройка моторов .....	23
Обновление программного обеспечения стабилизатора.....	23
<b>■ Технические характеристики</b>	
<b>■ Важная информация и отказ от ответственности</b>	
Дополнительная информация .....	25
Предупреждение .....	25
Инструкции по безопасной эксплуатации устройства .....	26
<b>■ Условия гарантийного обслуживания</b>	
Срок гарантии .....	29
Diese Garantie gilt nicht für.....	29
Inanspruchnahme der Garantie .....	29
<b>■ Контактные данные производителя</b>	



Отсканируйте QR-код для просмотра  
обучающих материалов

## Комплектация

Устройство поставляется со следующим набором комплектующих и аксессуаров. При отсутствии любого из этих компонентов обратитесь к представителям компании ZHIYUN или местному торговому представителю.

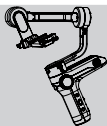

Стабилизатор WEEBILL-S, 1 шт.

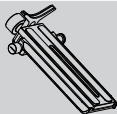

Быстросъемная площадка, 1 шт.



Штатив, 1 шт.

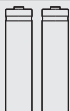

Литий-ионная аккумуляторная батарея 18650, 2 шт.

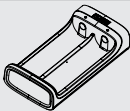

Устройство для заряда аккумуляторных батарей 18650, 1 шт.

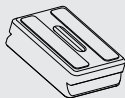

Поддерживающая основа для камеры, 1 шт.



Винт 1/4-20, 3 шт.

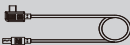

Кабель управления камерой ZW-Micro-002, 1 шт.



Кабель управления камерой ZW-Mini-002, 1 шт.

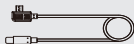

Кабель управления камерой LN-MBUC-B01, 1 шт.

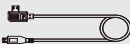

Кабель управления камерой ZW-Multi-002, 1 шт.

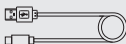

Кабель для обновления программного обеспечения USB Type-C, 1 шт.

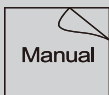

Руководство пользователя, 1 шт.



Кейс для хранения, 1 шт.

## Знакомство с WEEBILL-S

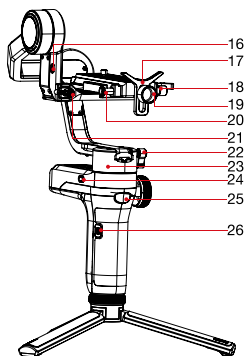
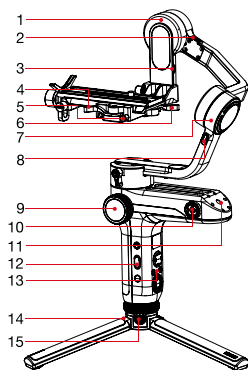

1. Мотор оси наклона
2. Переключатель блокировки оси наклона
3. Разъем для подключения камеры
4. Фиксатор планки быстрого крепления
5. Замок безопасности
6. Защелка оси поворота
7. Мотор оси поворота
8. Переключатель блокировки оси поворота
9. Колесо управления фокусировкой и зумированием
10. Резьба 1/4" с корончатой шестерней
11. Отверстие под винт 1/4"
12. Боковые кнопки (см. подробнее в разделе «Кнопки и их функции»)
13. Панель управления (см. подробнее в разделе «Кнопки и их функции»)
14. Штатив

15. Переключатель блокировки штатива
16. Интерфейс для управления следящей фокусировкой
17. Держатель объектива
18. Винт системы блокировки быстросъемной площадки
19. Винт системы блокировки держателя объектива
20. Кнопка снятия быстросъемной площадки
21. Винт системы блокировки оси наклона
22. Винт системы блокировки оси панорамирования
23. Мотор оси панорамирования
24. Переключатель блокировки оси панорамирования
25. Кнопка затвора
26. Порт обновления программного обеспечения

Для обеспечения нормальной работы стабилизатора перед первым использованием WEEBILL-S полностью зарядите батареи с помощью входящего в комплект поставки зарядного устройства, чтобы их активировать.

### Описание зарядного устройства и батарей

#### Технические характеристики зарядного устройства

Наименование: Зарядное устройство для 2 литий-ионных аккумуляторных батарей размера 18650

Модель: CH18650-2B

Вход: 5 В=2000 мА

Выход: 4,2 В=800 мА, 2 шт.

● Во время зарядки индикатор постоянно горит красным.

● При полном уровне заряда индикаторы постоянно горят синим.

Наименование: Литий-ионная аккумуляторная батарея 18650

Модель: IMR 18650 MP

Мощность: 2600 мА·ч

Напряжение: 3,6 В

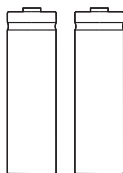
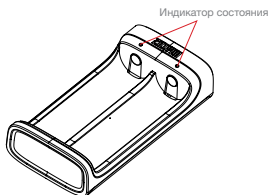

- ⚠** ① Входящие в комплект поставки батареи являются батареями с высокой плотностью отдаваемой энергии и при неправильном использовании или хранении могут стать причиной возгорания, повреждения имущества или травм. Перед использованием батарей внимательно ознакомьтесь с разделом инструкции «Важная информация и отказ от ответственности», а также с информацией на батареях.
- ② Используйте только батареи, предоставленные или одобренные компанией ZHIYUN. Компания ZHIYUN не несет ответственности за возгорания, взрывы и несчастные случаи, произошедшие в результате использования батарей других производителей.

Когда батареи не используются, храните их в отделении для батарей оригинальной упаковки или пластиковом футляре для хранения (приобретается отдельно).

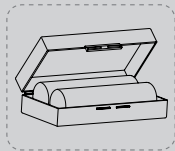
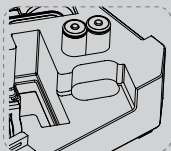

## Зарядка батарей

1. Установите батареи в зарядное устройство, соблюдая полярность (положительный и отрицательные полюсы на батареях).
2. Подключите зарядное устройство к адаптеру с помощью кабеля USB Type-C.
3. Чтобы начать зарядку, вставьте адаптер в розетку.

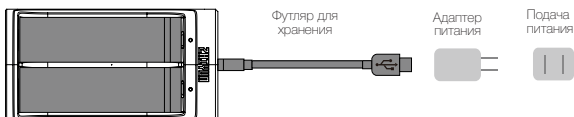

- 💡 ① Из-за особенностей самого зарядного устройства батареи могут не заряжаться при недостаточной подаче питания (например, когда сила тока в адаптере ниже 500 мА). Значение может отличаться в зависимости от зарядного устройства. Мы рекомендуем использовать адаптеры питания с более высокой допустимой токовой нагрузкой.
- ② Батареи нельзя заряжать, используя USB-порт стабилизатора.
- ⚠️ ① Для зарядки используйте сертифицированный стандартный адаптер питания 5 В/  $\geq 2000$  мА. Время зарядки зависит от максимального входного тока адаптера.
- ② В комплект поставки стабилизатора входят две специальные батареи для высокого тока разряда. Используйте и заряжайте только батареи, предоставленные или одобренные компанией ZHIYUN.
- ③ Перед установкой убедитесь, что обе батареи полностью заряжены. Недостаточный уровень заряда любой из батарей может привести к сбою в работе стабилизатора.

## Установка штатива

Вставьте штатив в резьбовое отверстие 1/4"-3/8" в нижней части стабилизатора и затяните его до упора, а затем установите его на плоской поверхности, раскрыв ножки.

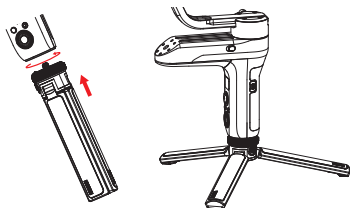

Вы также можете установить штатив на основание отсека для батарей, чтобы переключить стабилизатор в режим подвески.

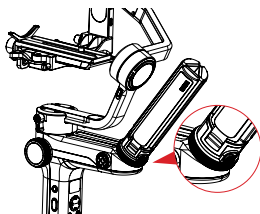

**!** Перед входом в режим подвески убедитесь, что переключатель блокировки штатива переведен в положение блокировки.



### Установка батарей

Сдвиньте крышку отсека для батарей и вставьте в него две литий-ионные батареи 18650 ZHIYUN, соблюдая при этом полярность.

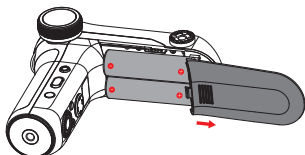

### Установка камеры

Каждая ось стабилизатора оснащена переключателем блокировки. Эти переключатели можно использовать для блокировки осей во время установки или хранения.



1. Выньте модуль быстросъемной площадки и нажмите кнопку для снятия быстросъемной площадки, чтобы вынуть быстросъемную площадку Arca.
2. Закрепите камеру на поддерживающей основе, как показано на рисунке, а затем установите ее на быстросъемную площадку и затяните винт 1/4" в нижней части площадки.
3. Отрегулируйте положение держателя объектива на быстросъемной площадке таким образом, чтобы объектив мог находиться в неподвижном положении.
4. Закрепите быстросъемную площадку с камерой на модуле, установите модуль на стабилизатор и зафиксируйте его с помощью механизма блокировки.

- ① Подготовьте камеру к установке на стабилизатор. Снимите крышку объектива и проверьте, что батарея и карта памяти уже установлены в камеру.
- ② Поддерживающая основа необходима, если объектив камеры расположен слишком близко к быстросъемной площадке из-за большого размера. Вы можете не использовать ее, если в этом нет необходимости.

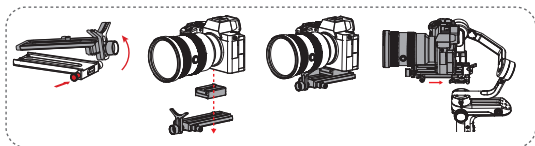

## Подключение кабеля для управления камерой

Вставьте кабель управления камерой в разъем интерфейса управления камеры и стабилизатора.

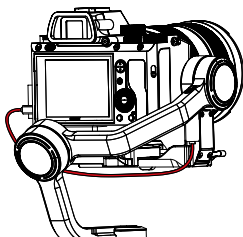

Наименование кабеля управления	ZW-Micro-002		ZW-Mini-002	LN-MBUC-B01			ZW-MULTI-002
Тип порта камеры	Micro-USB		Mini-USB	Type-C			Multi USB
Марка и модель камеры	Nikon		Canon		Panasonic	Nikon	Sony
	D850	5D Mark IV	6D Mark II	EOS R	GH5	Z6	A7RM3
Фотосъемка	√	√	√	√	√	√	√
Видео	√	√	√	√	√	√	√
Предпросмотр в реальном времени	√	√	√	×	×	×	×
AV	√	√	√	√	√	√	×
TV	√	√	√	√	√	√	×
ISO	√	√	√	√	√	√	×
EV	√	√	√	√	√	√	×
Цифровой фокус	√	√	√	√	×	×	×
Цифровой зум	×	×	×	×	×	×	√

- ① Все модели камер указаны исключительно для справки.
- ② При управлении камерой Sony через кабель управления сначала включите стабилизатор, а затем — камеру. Убедитесь, что камера полностью заряжена. Оптический зум доступен только для моторизованных объективов, а цифровой зум — для немоторизованных объективов. Это можно настроить в меню камеры.
- ③ Чтобы просмотреть весь список камер, совместимых с WEEBILL-S, посетите официальный сайт ZHIYUN по адресу [www.zhiyun-tech.com](http://www.zhiyun-tech.com).

### Настройка баланса

- 💡 Чтобы ускорить процесс регулировки, рекомендуется заблокировать три оси WEEBILL-S в положении установленной камеры, а затем последовательно разблокировать и отрегулировать каждую ось.
- Разблокируйте ось наклона и защелку быстросъемной площадки, а затем двигайте камеру вперед или назад до тех пор, пока она не будет находиться в стабилизированном положении и практически на одном уровне с объективом, направленным вперед (как показано ниже). Завершите этот этап, зафиксировав защелку быстросъемной площадки.

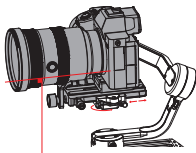

- Поверните объектив вверх, немного ослабьте винт с накатанной головкой оси наклона и двигайте камеру вверх или вниз до тех пор, пока она не будет находиться в стабилизированном положении с объективом, направленным вверх (т. е. камера стоит неподвижно в вертикальном положении относительно земли, как показано ниже). Затяните винт с накатанной головкой.

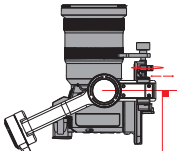

- Разблокируйте ось поворота и защелку оси поворота под быстросъемной площадкой и двигайте камеру влево или вправо до тех пор, пока она не будет неподвижно находиться в горизонтальном положении относительно земли (как показано ниже). Завершите этот этап, зафиксировав защелку оси поворота.

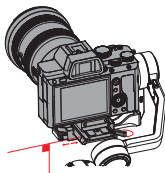

- Разблокируйте ось панорамирования, ослабьте винт с накатанной головкой, а затем отрегулируйте ось панорамирования, пока она не будет неподвижно находиться в горизонтальном положении относительно земли (как показано ниже). Затяните винт с накатанной головкой.

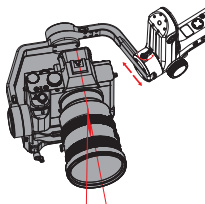

## Кнопки и их функции

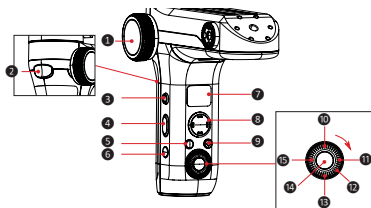

**1** Колесо управления фокусировкой и зумированием\*

Колесо управления по умолчанию управляет контроллером сервопривода зума/фокуса TransMount. Выберите цифровой фокус в меню, если необходимо.

**2** Кнопка затвора

- Нажмите и удерживайте кнопку затвора, чтобы войти в режим слежения по умолчанию, а затем отпустите кнопку затвора для возвращения в предыдущий режим.
- Дважды нажмите кнопку затвора, чтобы сбросить положение мотора. (Эта операция недоступна в режимах POV и Vortex.)
- Нажмите три раза кнопку затвора, чтобы перейти во фронтальный режим. (Эта операция недоступна в режиме блокировки и режиме Vortex.)

**3** Кнопка функции [Fn]

Нажмите и удерживайте кнопку функции для перехода в режим Go по умолчанию, а затем отпустите кнопку функции для возвращения в предыдущий режим.

**4** Переключатель режимов

- При вращении вверх стабилизатор переходит в режим PF (отслеживание панорамирования).
- При вращении вниз стабилизатор переходит в режим L (блокировка).

**5** Режим POV [POV]

- Нажмите кнопку один раз для перехода в режим POV (Point of View).
- Нажмите дважды для перехода в режим V (Vortex)
- Нажмите и удерживайте кнопку режима POV для входа или выхода из режима ожидания.

**6** Кнопка питания [⏻]

Нажмите и удерживайте кнопку питания в течение 3 секунд для включения/выключения стабилизатора.

**7** OLED-дисплей

Состояние стабилизатора и параметры камеры (см. подробнее в разделе «Элементы дисплея»).

**8** Джойстик

Управление направлением камеры/объектива на

стабилизаторе (4 стороны).

**9** Видео [●]

Нажмите один раз, чтобы начать или завершить видеосъемку.

**10** Кнопка LV [LV]

- Нажмите кнопку LV один раз, чтобы перевести камеру в режим предпросмотра в реальном времени или выхода из него.
- Дважды нажмите кнопку LV, чтобы заблокировать все кнопки на передней панели ручки; нажмите дважды еще раз, чтобы разблокировать кнопки.
- Нажмите три раза, чтобы заблокировать джойстик на ручке, а затем нажмите дважды, чтобы разблокировать его.

**11** Вправо [▶]

- На главном экране нажмите один раз, чтобы перейти к следующей опции.
- При использовании с камерой Sony управляет цифровым зумом.
- В меню нажмите один раз, чтобы подтвердить выбор.

**12** Диск управления

- На главном экране поворачивайте диск для настройки параметров камеры.
- В меню поворачивайте диск для перехода между опциями.

**13** Меню [•••]

Нажмите кнопку один раз, чтобы войти в меню или выйти из него.

**14** Кнопка затвора

- Слегка нажмите кнопку затвора для активации автофокуса.
- Нажмите полностью кнопку затвора, чтобы сделать снимок.

**15** Влево [◀]

- На главном экране нажмите один раз для перехода к предыдущей опции.
- При использовании с камерой Sony управляет цифровым зумом.
- В главном меню нажмите один раз, чтобы вернуться на предыдущий экран.

\*Для установки контроллера сервопривода зума/фокуса TransMount ознакомьтесь с инструкцией контроллера.

- ① Придерживайте камеру при включении стабилизатора, чтобы предотвратить случайное вращение стабилизатора и повреждение камеры.
- ② При включении стабилизатора фиксируйте ручку. Тряска во время включения может привести к сбою включения стабилизатора.

## Элементы дисплея



Параметры камеры  
недоступны



Доступны параметры  
камеры



Подключение к  
камерам Sony

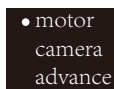

Экран меню



Ось  
заблокирована



Режим  
ожидания



Кнопка заблокирована



## Описание значков

	Камера подключена к стабилизатору
	Режим видеосъемки
	Режим фотосъемки
	Стабилизатор заряжает камеру Sony. (Выберите «sony», а затем «вкл» в меню «камера»)
	Уровень заряда батареи (стабилизатор)
 axis lock	Значок показывает, что ось заблокирована, а стабилизатор издает звуковой сигнал. (Разблокируйте ось, а затем нажмите и удерживайте кнопку POV для возобновления эксплуатации)
	Стабилизатор находится в режиме ожидания
key lock	Кнопки заблокированы, если параметры камеры недоступны
	Кнопки заблокированы, если параметры камеры доступны
PF	Режим отслеживаемого панорамирования
L	Режим блокировки
POV	Режим съемки от первого лица
V	Режим Vortex
F	Режим слежения
GO	Режим Go
AV	Значение диафрагмы
TV	Значение скорости спуска затвора
ISO	ISO
	EV

## Описание параметров меню

Motordrehmoment- teinstellung	Automatisch		
	Niveau	Niedriges Drehmoment	
		Mittleres Drehmoment	
		Hohes Drehmoment	
	Benutzerdefiniert	Neigungsachse	
		Längsachse	
Schwenkachse			
Kamera	Schließen (Benutzeroberfläche schließen/verlassen)		
	Canon		
	Nikon		
	Sony	Aus (Aufladen deaktiviert)	
		Ein (Aufladen aktiviert)	
	Panasonic		
	CCS		
Parametereinstellungen des Stabilisators	Geschwindigkeit	Geschwindigkeit der Steuerung mit Joystick	Neigungsachse
			Längsachse
			Schwenkachse
		Geschwindigkeit des Motors bei der Folgebewegung	Neigungsachse
			Längsachse
			Schwenkachse
	Gleichmäßigkeit	Neigungsachse	
		Längsachse	
		Schwenkachse	
	Totzone	Neigungsachse	
		Längsachse	
		Schwenkachse	
	Standard (Werkseinstellungen wiederherstellen)	Ja	
		Nein	



колесо (настройка колеса)	Чувст. (контроль чувствительности колеса)	Низкое	
		Среднее	
		Высокое	
	Точка АВ *	Max	Отмечает текущее положение колеса как точку А
			Отмечает текущее положение колеса как точку В
			Сбросить точки А и В
		Lite	Отмечает текущее положение колеса как точку А
			Отмечает текущее положение колеса как точку В
			Сбросить точки А и В
	функция (управление функциями колеса)	М-фокус (контроллер сервопривода зума/ фокуса TransMount)	
Е-фокус (цифровой зум/фокус)			
выкл. (отключить колесо управления на ручке)			
реверс (управление колесом в обратном направлении)	выкл.		
	вкл.		
настройка джойстика	Реверс (управление колесом в обратном направлении)	Джойстик (в вертикальном направлении)	выкл.
			вкл.
		Джойстик (в горизонтальном направлении)	выкл.
			вкл.
Калибровка (настройки калибровки)	да (войти в режим калибровки по 6 сторонам)		
	нет (выйти из настроек калибровки)		
angle (точная настройка угла наклона мотора)	угол (точная настройка мотора оси наклона)		
	крен (точная настройка мотора оси поворота)		
кнопка (пользовательская настройка)	затвор	удержание (удерживайте кнопку для входа в режим)	
		нажатие (нажмите один раз для входа в режим)	
	кнопка Fn	удержание (удерживайте кнопку для входа в режим)	
		нажатие (нажмите один раз для входа в режим)	
информация	Информация о версии ПО, модели стабилизатора и имени устройства Bluetooth		

 Настройка точек А и В доступна только при подключении к системе следящей фокусировки с сервоприводом Zhiyun.

## Настройка крутящего момента двигателя

Для правильной работы стабилизатора с камерами и объективами различного веса усилие мотора необходимо настраивать (доступно 3 уровня).

**Автоматическая настройка крутящего момента:** при автоматической настройке крутящего момента стабилизатор отрегулирует крутящий момент мотора в соответствии с весом объектива и камеры.

**Инструкция:** нажмите один раз кнопку меню и поверните диск до пункта «мотор», затем до параметра «авто» и нажмите правую сторону диска для подтверждения. Стабилизатор перейдет в режим автоматической настройки крутящего момента. Не пользуйтесь стабилизатором до тех пор, пока он не завибрирует и на дисплее не появится значок «√». Это означает, что автоматическая настройка крутящего момента завершена.

**Настройка крутящего момента вручную:** установите крутящий момент мотора в соответствии с фактической конфигурацией камеры. Слишком высокий крутящий момент приведет к вибрации стабилизатора, а слишком низкий крутящий момент повлияет на уровень стабилизации.

**Инструкция:** нажмите один раз кнопку меню и поверните диск до пункта «мотор», а затем до параметра «пользовательский» и нажмите правую сторону диска для подтверждения. Нажмите правую сторону еще раз, чтобы выбрать соответствующую ось и параметры с помощью диска. Нажмите один раз левую сторону, чтобы выйти. Стабилизатор сохранит параметры, а на дисплее появится значок «√». Это означает, что автоматическая настройка параметров завершена.

- ① Во время автоматической настройки крутящего момента убедитесь, что все три оси заблокированы, а стабилизатор стоит на ровной поверхности.
- ② В случае изменения конфигурации камеры перенастройте стабилизатор и отрегулируйте параметры крутящего момента согласно инструкции выше.

## Описание режима стабилизатора

- 💡 Моторы, обведенные красным, автоматически следуют за стабилизатором. Моторы, обведенные серым, заблокированы и не двигаются.

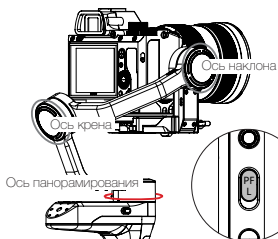

**Режим отслеживаемого панорамирования (PF):** сдвиньте переключатель PF/L вверх. Камера перемещается влево/вправо в соответствии с движением стабилизатора, а оси крена и наклона при этом заблокированы. Для ручного управления осью наклона сдвиньте джойстик вверх или вниз.

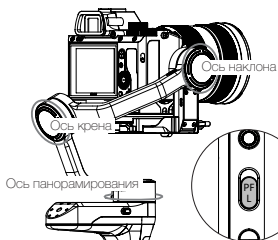

**Режим блокировки (L):** сдвиньте переключатель PF/L вниз. Блокирует движение по всем трем осям и фиксирует камеру для съемки в определенном направлении. Для ручного управления осью наклона сдвиньте джойстик вверх или вниз, для управления осью панорамирования — влево или вправо.

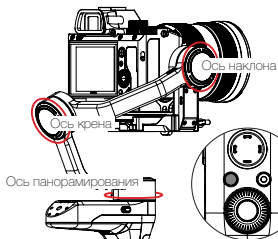

**Режим съемки от первого лица (POV):** нажмите кнопку POV один раз. В этом режиме все три мотора вращаются на 360°, следуя за движениями стабилизатора.

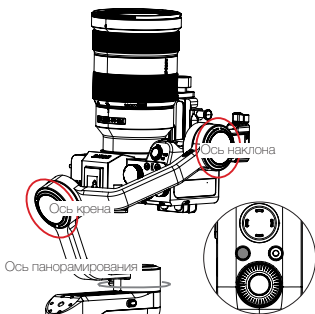

**Режим Vortex.:** дважды нажмите кнопку POV

Камера наклоняется на  $90^\circ$  и может выполнять панорамирование на  $360^\circ$ . Ось поворота при этом заблокирована. Наклоняйте джойстик вправо/влево для управления вращением оси панорамирования.

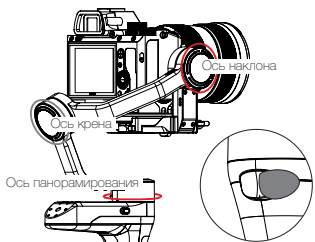

**Режим слежения:** нажмите кнопку затвора сзади

Камера следует за движением стабилизатора. Для перемещения камеры используются оси панорамирования и наклона. Наклоняйте джойстик вправо/влево для управления вращением оси поворота.

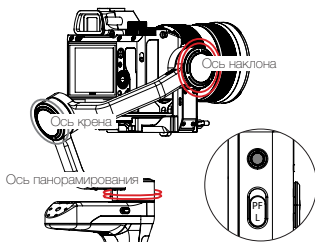

**Режим Go:** нажмите кнопку функции (Fn)

Камера следует за движением стабилизатора влево, вправо, вверх или вниз с более высокой скоростью отклика. Ось поворота при этом заблокирована.

Режим подвески

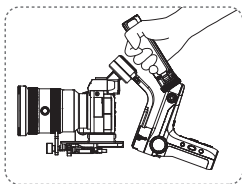

Вертикальное положение

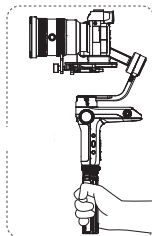

**!** Перед входом в режим подвески убедитесь, что переключатель блокировки штатива переведен в положение блокировки.

### Ручная настройка угла наклона

Вы можете вручную изменять положение камеры в режимах отслеживаемого панорамирования и блокировки. Когда вы отпустите камеру, ее положение будет зафиксировано. В режиме отслеживаемого панорамирования можно вручную изменять угол наклона оси наклона. В режиме блокировки можно вручную изменять угол наклона осей панорамирования и наклона.

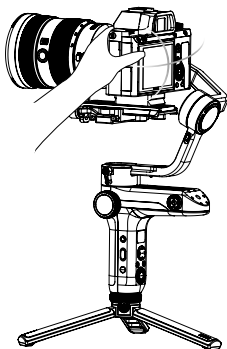

## Загрузка приложения



Отсканируйте QR-код слева или найдите приложение ZY Play в магазине приложений. Необходимо устройство Android 5.0 или более поздней версии или IOS 9.0 или более поздней версии.

① Приложение ZY Play для WEEBILL-S позволяет более удобно пользоваться различными функциями.

② Приложение ZHIYUN обновляется регулярно без предварительного уведомления.

## Как подключить стабилизатор к смартфону

1. Включите стабилизатор и подключите его к камере с помощью кабеля управления камерой. Включите Bluetooth на своем телефоне.
2. Откройте приложение ZY Play и выберите соответствующую страницу модели WEEBILL-S. Нажмите «Подключить», чтобы подключить стабилизатор к нужному имени Bluetooth устройства. (См. USER ID (ID пользователя): XXXX внизу быстросъемной площадки, чтобы найти имя Bluetooth стабилизатора, или просмотрите его в разделе «Меню»-«об устройстве».)

## Обзор основных функций



## Когда нужно выполнять калибровку стабилизатора?

Выполняйте калибровку по мере необходимости и в ситуациях, описанных ниже.

Причина калибровки	Как выполнить калибровку
<ol style="list-style-type: none"> <li>1. После запуска стабилизатора осталось небольшое отклонение угла наклона смартфона в горизонтальном положении.</li> <li>2. После запуска стабилизатора осталось небольшое отклонение угла поворота смартфона в горизонтальном положении.</li> <li>3. Часто наблюдается небольшое отклонение углов, когда смартфон находится в горизонтальном положении и стабилизатор неподвижен.</li> </ol>	Инициализация стабилизатора
<ol style="list-style-type: none"> <li>1. После инициализации стабилизатора осталось небольшое отклонение в горизонтальном положении камеры.</li> <li>2. Стабилизатор долгое время не использовался.</li> <li>3. Стабилизатор подвергается существенным перепадам температур в среде эксплуатации.</li> </ol>	Калибровка по шести сторонам
<p>После инициализации и калибровки стабилизатора по шести сторонам может остаться небольшое отклонение углов наклона и крена смартфона, когда он находится в горизонтальном положении.</p>	Выполните точную настройку усилия мотора

## Инициализация стабилизатора

1. Установите батареи.
2. Придерживая панель для крепления камеры одной рукой, нажмите и удерживайте кнопку питания для запуска стабилизатора. Если стабилизатор не удастся запустить, продолжая придерживать панель для крепления камеры одной рукой, нажмите и удерживайте кнопку режима POV, чтобы включить режим ожидания.
3. Положите стабилизатор на любую плоскую поверхность и подождите примерно 30 секунд до завершения автоматической инициализации.

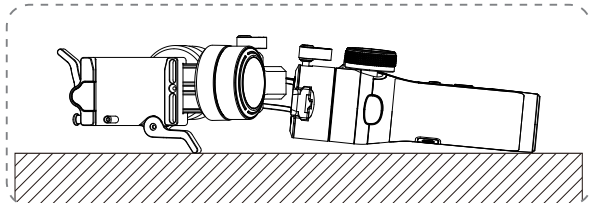

## Калибровка по шести сторонам

1. Калибровка по шести сторонам через приложение:

Согласно инструкции, указанной в разделе «Использование мобильного приложения», подключите стабилизатор с помощью приложения и войдите в меню «Калибровка», а затем выполните калибровку по шести сторонам в соответствии с подсказками.

2. Калибровка по шести сторонам через приложение Zhiyun Gimbal Tools

Включите стабилизатор и переведите его в режим ожидания. Подключите стабилизатор к компьютеру через порт USB с помощью кабеля USB Type-C. Запустите приложение Zhiyun Gimbal Tools, нажмите сверху «открыть» и нажмите «калибровка» внизу. Выполните процедуру в соответствии с инструкцией ниже. После завершения калибровки появится значок «✓».

3. Калибровка по шести сторонам с использованием подсказок на OLED-дисплее  
Включите стабилизатор и переведите его в режим ожидания, затем нажмите кнопку меню и поверните диск управления до параметра «Калибровка». Нажмите один раз на правую сторону для подтверждения выбора, а затем нажмите «да», чтобы начать. Выполните шаги, которые будут появляться на экране стабилизатора. После завершения калибровки на экране появится значок «✓».

- 💡 ① Ознакомьтесь с инструкцией по калибровке по шести сторонам ниже. После завершения калибровки перезагрузите стабилизатор.
- ② Простыми словами, калибровка по шести сторонам нужна для того, чтобы расположить все шесть сторон держателя телефона по вертикали относительно ровной поверхности.

ШАГ 1

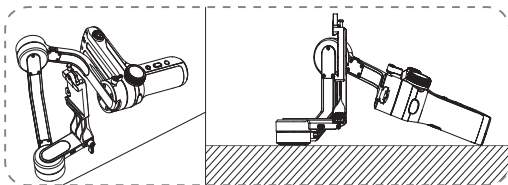

ШАГ 2

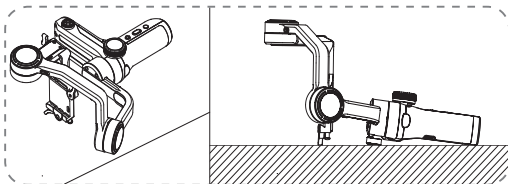



ШАГ 3

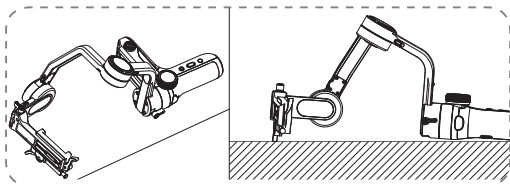

ШАГ 4

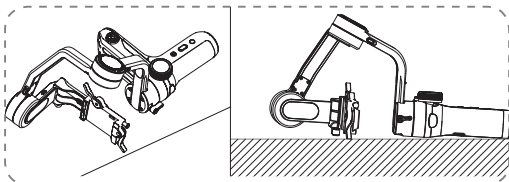

ШАГ 5

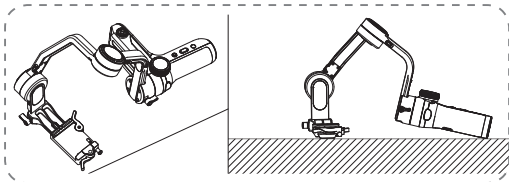

ШАГ 6

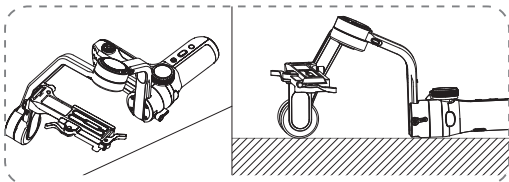

## Точная настройка моторов

Согласно инструкции, указанной в разделе «Использование мобильного приложения», подключите стабилизатор с помощью приложения, войдите в «Настройки» и выберите параметр «калибровка мотора», а затем выполните точную настройку оси наклона и оси поворота по своему усмотрению.

## Обновление программного обеспечения стабилизатора

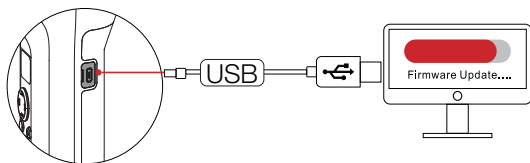

Способ 1: подключите порт стабилизатора к компьютеру через USB с помощью кабеля USB Type-C, чтобы выполнить онлайн-калибровку и обновление программного обеспечения стабилизатора.

1. Откройте официальный веб-сайт ZHIYUN по адресу [www.zhiyun-tech.com](http://www.zhiyun-tech.com). Нажмите «Скачать»-«Программное обеспечение» на главной странице. Найдите и загрузите драйвер USB, а также последнюю версию программного обеспечения для вашей модели стабилизатора. (Для Mac и Windows 10 загружать драйвер USB не требуется.)
2. Установите загруженный драйвер USB.
3. Включите стабилизатор и переведите его в режим ожидания.
4. Запустите приложение Zhiyun Gimbal Tools, а затем выполните обновление программного обеспечения согласно инструкции по обновлению.

Способ 2: обновление через приложение. Согласно инструкции, указанной в разделе «Использование мобильного приложения», подключите стабилизатор к приложению. Если в приложении всплывает уведомление об обновлении, нажмите на него, чтобы выполнить обновление.

 Перед обновлением программного обеспечения убедитесь, что уровень заряда стабилизатора и телефона выше 50%. Не выходите из приложения и не переводите его в фоновый режим. Следуйте инструкции в приложении.

Модель устройства: CR110

	Мин. значение	Станд. значение	Макс. значение	Замечания
<b>Зарядное напряжение</b>	6,8 В	-	8,4 В	
<b>Зарядный ток</b>	250 мА	-	3000 мА	
<b>Выходное напряжение (Порт micro-USB)</b>	-	5 В	-	
<b>Выходной ток (Порт micro-USB)</b>	-	1000 мА	-	
<b>Диапазон механического изменения угла наклона</b>	-132°	314°	+182°	
<b>Диапазон механического изменения угла крена</b>	-67°	314°	+247°	
<b>Диапазон механического изменения угла панорамирования</b>	-	360°	-	
<b>Рабочая температура</b>	-10 °С	25 °С	45 °С	
<b>Емкость батарей</b>	Одна батарея емкостью 2600 мА ч			Две литий-ионные аккумуляторные батареи 18650
<b>Время работы от батарей</b>	-	12 ч	14 ч	Тестовые данные 1
<b>Продолжительность зарядки</b>	-	2,5 ч	-	Тестовые данные 2
<b>Вес стабилизатора</b>	-	≈ 895 g	-	
<b>Вес плиты быстрого выпуска</b>	-	≈ 120 g	-	
<b>Вес батареи</b>	-	≈ 95 g	-	
<b>Вес штатива</b>	-	≈ 180 g	-	
<b>Bluetooth</b>	Bluetooth 5.0			

«Тестовые данные 1»: время работы 12 ч было получено в результате испытания правильно сбалансированного стабилизатора с камерой ILCE-7RM3 и объективом Vario-Tessar T\* FE 24-70mm F4 ZA OSS. Испытание проводилось в тестовых условиях при температуре внешней среды 25° С.

«Тестовые данные 2»: испытание проводилось с адаптером питания 5 В/2 А при температуре 25 °С . Фактическое время зарядки может отличаться при воздействии факторов окружающей среды.

Все указанные в этом Руководстве пользователя данные получены в результате экспериментов, проведенных в лабораториях ZHIYUN. Данные могут различаться при различных сценариях. Учитывайте результаты фактического использования WEEBILL-S.

Благодарим вас за покупку ZHIYUN WEEBILL-S. Информация, указанная в настоящем документе, затрагивает вашу безопасность, права и обязательства. Внимательно ознакомьтесь с этой информацией — она необходима для правильной настройки устройства перед использованием. Несоблюдение этих инструкций и мер предосторожности во время использования устройства может стать причиной повреждения устройства или другого имущества, а также нанести серьезные травмы вам или находящимся поблизости людям. Guilin Zhishen Information Technology Co., Ltd оставляет за собой право конечного толкования настоящего руководства и других документов, относящихся к WEEBILL-S. Настоящая информация может изменяться без предварительного уведомления. Последнюю информацию о продукте вы можете найти на веб-сайте [www.zhiyun-tech.com](http://www.zhiyun-tech.com).

Используя это устройство, вы подтверждаете, что внимательно ознакомились с этим документом, понимаете и согласны соблюдать изложенные в нем правила и условия использования. Вы соглашаетесь с тем, что несете исключительную ответственность за ваше поведение во время использования этого устройства и все вытекающие из этого последствия. Вы соглашаетесь использовать это устройство только по назначению и в соответствии с условиями, мерами предосторожности, политиками и инструкциями, которые предоставила и может предоставить в будущем компания ZHIYUN.

ZHIYUN не несет какой-либо юридической ответственности и ответственности за ущерб или травмы, полученные прямым или косвенным путем во время использования устройства. Пользователи должны соблюдать правила обеспечения безопасности и правовые нормы, включая, в частности, правила и нормы, изложенные в настоящем документе.

ZHIYUN™ является торговой маркой компании Guilin Zhishen Information Technology Co., Ltd. (далее «ZHIYUN» или «ZHIYUN TECH») и ее дочерних компаний. Все названия продуктов или марки, упомянутые в этом документе, являются торговыми марками или зарегистрированными торговыми марками соответствующих владельцев.

### Дополнительная информация

Условные обозначения:  Советы и подсказки  Важная информация

### Предупреждение

Перед использованием этого устройства полностью прочтите руководство пользователя, чтобы ознакомиться с его функциями. Неправильная эксплуатация устройства может стать причиной повреждения устройства или имущества, а также тяжелых травм. Это устройство является технически сложным. Оно требует бережного обращения в соответствии с принципами здравого смысла и базовых навыков работы с техникой. Несоблюдение правил техники безопасности и безответственное поведение во время использования устройства могут стать причиной травм или нанесения повреждений устройству или личному имуществу. Устройство не предназначено для использования детьми без присмотра со стороны взрослых. **ЗАПРЕЩАЕТСЯ** использовать устройство с несовместимыми комплектующими или аксессуарами или каким-либо другим способом, кроме способов, приведенных в предоставленных компанией ZHIYUN инструкциях и документах к устройству. Приведенные ниже инструкции по технике безопасности содержат сведения по безопасной эксплуатации и техническому обслуживанию устройства. Внимательно ознакомьтесь и следуйте всем инструкциям и предупреждениям, содержащимся в руководстве пользователя, до сборки, настройки и использования устройства — это гарантирует правильную эксплуатацию устройства и позволит избежать повреждений или серьезных травм.

## Инструкции по безопасной эксплуатации устройства

### ■ ВНИМАНИЕ!

1. WEEBILL-S — это высокоточное устройство управления. Падение WEEBILL-S или силовое воздействие на него могут стать причиной повреждений. В результате этих повреждений устройство может работать неправильно.
2. Когда стабилизатор WEEBILL-S включен, убедитесь, что вращению его осей ничего не препятствует.
3. Стабилизатор WEEBILL-S не является водонепроницаемым. Не допускайте попадания жидкостей или чистящих средств на поверхность WEEBILL-S. Для чистки рекомендуется использовать сухую тканевую салфетку.
4. Защищайте WEEBILL-S от песка и пыли во время использования.

### ■ ПРЕДУПРЕЖДЕНИЕ!

Во избежание возгораний, тяжелых телесных повреждений и нанесения ущерба имуществу во время использования, зарядки и хранения батарей следуйте приведенным далее инструкциям по технике безопасности.

### Использование батарей

1. Не допускайте контакта батарей с любым видом жидкостей. Не оставляйте батареи под дождем или вблизи источников влаги. Не бросайте батареи в воду. Попадание воды внутрь батареи может привести к химической реакции разложения и стать причиной возгорания и в некоторых случаях взрыва.
2. Если во время использования стабилизатора устройство с установленными батареями падает в воду, вытащите его из воды, извлеките батареи и оставьте для просушивания в открытом и безопасном месте. Оставайтесь от батарей на безопасном расстоянии до тех пор, пока батареи не просохнут полностью. После просушивания утилизируйте батареи согласно инструкциям в разделе «Утилизация батарей» ниже. Повторное использование этих батарей запрещается.
3. В случае возгорания батарей немедленно потушите огонь с помощью воды, водяного тумана, песка, противопожарного полотна, огнетушащего порошка или углекислотного огнетушителя. Возгорание батарей может привести к взрыву. Выбор средств для тушения, перечисленных выше, осуществляется в зависимости от ситуации.
4. Использование батарей, произведенных не компанией ZHIYUN, запрещается. Если требуются сменные или запасные батареи, приобретите новые батареи на официальном веб-сайте компании ZHIYUN или у ее авторизованных дистрибьюторов. Компания ZHIYUN не несет ответственности за ущерб, причиненный в результате использования батарей других производителей.
5. Запрещается использовать раздутые, потекшие или поврежденные батареи. Запрещается использовать или заряжать батарею, если она издает запах или перенагревается (максимально допустимая температура — 71 °C). Если батареи неисправны, обратитесь к представителю компании ZHIYUN или ее авторизованному дилеру для получения дополнительной информации.

6. Эксплуатация батареи допускается при температуре от  $-10^{\circ}\text{C}$  до  $45^{\circ}\text{C}$ . Эксплуатация батареи при температуре выше  $45^{\circ}\text{C}$  может привести к возгоранию или взрыву. Использование батарей при температуре ниже  $-10^{\circ}\text{C}$  может привести к серьезному повреждению батарей.
7. Не используйте батареи в средах с сильным электростатическим или электромагнитным полем. В противном случае плата защиты батареи может работать неправильно.
8. Не разбирайте батареи и не протыкайте их острыми предметами. Это может привести к утечке электролита, возгоранию или взрыву.
9. Не ударяйте, не бросайте и не надавливайте на батареи. Не ставьте на батареи или зарядное устройство тяжелые предметы.
10. Содержащиеся в батареях электролиты — высококоррозийные вещества. В случае контакта электролита с кожей или попадания его в глаза промойте место контакта водой в течение не менее 15 минут и как можно скорее обратитесь за медицинской помощью.
11. Не используйте батареи, которые были подвержены силовому воздействию — надавливаниям или ударам.
12. Запрещается нагревать батареи, в т. ч. в микроволновой печи, и помещать батареи в емкости под давлением.
13. Не кладите батареи на проводящие поверхности (металлическая поверхность стола, солнцезащитные очки, часы, бижутерия и т. д.)
14. Избегайте контакта батарей с проводами или другими металлическими предметами, которые могут привести к короткому замыканию.
15. Если клеммы батареи загрязнены, протрите их чистой сухой тканевой салфеткой. В противном случае загрязненные клеммы могут стать причиной потери энергии или сбоев во время зарядки.

### **Зарядка батарей**

1. Зарядка прекращается автоматически, как только батареи полностью заряжены. Отключите зарядное устройство от сети питания сразу же после зарядки.
2. Не пытайтесь подключить батареи к розетке или автомобильному зарядному устройству напрямую. Используйте для зарядки только одобренный компанией ZHIYUN адаптер питания. ZHIYUN не несет ответственности за батареи, заряженные с помощью зарядного устройства другого производителя.
3. Не храните батареи и зарядное устройство возле воспламеняющихся материалов или на поверхностях из воспламеняющихся материалов (например, ковре или деревянном столе). Во избежание несчастных случаев запрещается оставлять батареи без присмотра во время зарядки.
4. Не заряжайте батареи сразу же после использования, поскольку температура батарей может быть слишком высокой. Не заряжайте батареи до тех пор,

пока они не охладятся до комнатной температуры. Если температура батарей выше 45 °C или ниже 0 °C, зарядка может привести к утечке электролита, перегреву или повреждению батарей.

5. Перед использованием зарядного устройства убедитесь, что его корпус, кабель питания, вилка и другие детали не повреждены. Использование поврежденного зарядного устройства запрещается. Не используйте для очистки зарядного устройства жидкие чистящие средства, содержащие спирт или другие горючие вещества и растворители. Отключайте зарядное устройство от сети электропитания, когда оно не используется.

### **Хранение батарей**

1. Храните батареи в недоступном для детей и домашних животных месте.
2. Не оставляйте батареи вблизи источников тепла, например печей или нагревателей, а также внутри автомобиля в жаркие дни. Запрещается подвергать батареи воздействию температур выше 60 °C. Рекомендуемый диапазон температур хранения: 22–28 °C.
3. Храните батареи в сухих помещениях.
4. Не храните батареи полностью разряженными в течение продолжительного времени, поскольку это может привести к переразряду и стать причиной их повреждения или выхода из строя.

### **Техническое обслуживание батарей**

1. Избыточная зарядка и переразряд могут стать причиной повреждения батарей.
2. Если батареи не используются в течение продолжительного времени, их работоспособность снижается.
3. Использование батарей в условиях слишком низкой или слишком высокой температуры окружающей среды запрещается.
4. Запрещается хранить батареи при температуре выше 60 °C.

### **Утилизация батарей**

1. Полностью разрядите батареи перед утилизацией. Батареи содержат опасные химические вещества, поэтому выбрасывать их вместе с бытовым мусором запрещается. Дополнительную информацию по утилизации и переработке батарей можно найти в местном законодательстве.
2. Если полностью разрядить батареи невозможно, выбрасывать их в контейнер для батарей также запрещается. За дальнейшими инструкциями обратитесь к организациям, занимающимся переработкой и утилизацией батарей.

### Срок гарантии

1. Клиенты имеют право на замену устройства или бесплатный ремонт в случае дефектов качества, обнаруженных на устройстве в течение 15 дней после приобретения.
2. Клиенты имеют право на бесплатный ремонт, произведенный компанией ZHIYUN, для любого устройства, имеющего дефекты материала или изготовления, которые приводят к сбоям в работе устройства во время обычного использования в нормальных условиях, в течение действительного гарантийного срока, составляющего 24 месяцев с даты доставки устройства.

### Diese Garantie gilt nicht für

1. Устройства, подвергшиеся несанкционированному ремонту, неправильному или невнимательному использованию, неправильному обращению, ударам, погружению в воду, несчастному случаю и несанкционированным изменениям.
2. Устройства, использованные ненадлежащим способом, и устройства, этикетки или метки безопасности которых были сняты или изменены.
3. Устройства, срок гарантийного обслуживания которых истек.
4. Устройства, поврежденные в результате форс-мажорных обстоятельств, таких как пожары, наводнения, удары молнией и т. д.

### Inanspruchnahme der Garantie

1. При возникновении сбоев или ошибок в работе устройства после приобретения обратитесь к местному дистрибьютору или напишите в отдел по работе с клиентами ZHIYUN по адресу SERVICE@ZHIYUN-TECH.COM или на веб-сайте WWW.ZHIYUN-TECH.COM.
2. Местный дистрибьютор или специалист отдела по работе с клиентами ZHIYUN расскажет вам о процедуре технического обслуживания, которое может потребоваться в связи с возникшими сбоями или ошибками в работе устройства. Компания ZHIYUN сохраняет за собой право на проведение повторной экспертизы поврежденных или возвращенных устройств.

#### Информация о клиенте

Имя клиента:

Контактный номер:

Адрес:

#### Информация о покупке

Дата покупки:

Серийный номер изделия:

Дилер

Контактный номер:

#### Запись о техническом обслуживании № 1

Дата

обслуживания:

Подпись специалиста по ремонту:

Причина возникновения проблемы:

Результат  
обслуживания

Проблема  
исправлена

Проблема не  
исправлена

Стоимость  
товара возмещена  
(товар заменен)





Веб-сайт



Weibo



Vimeo



Google+



Facebook (служба поддержки Zhiyun)



Facebook (Zhiyun Tech)



Youku



Youtube



Wechat



Instagram

Тел.: +86 (0) 773-3561275

Горячая линия в США: +1 808-319-6137 (пн. – пт с 9:00 до 18:00, GMT-7)

Горячая линия в Европе: +49 (0)6101 8132 180 (пн. – пт с 10:00 до 17:00, GMT+1)

Веб-сайт: [www.zhiyun-tech.com](http://www.zhiyun-tech.com)

Эл. почта: [service@zhiyun-tech.com](mailto:service@zhiyun-tech.com)

Адрес: 6th floor Building No.13 Creative Industrial Park, GuiMo Road, Qixing District, Guilin

## Сертификат качества

По результатам тщательной проверки соответствие устройства стандартам качества подтверждено и устройство разрешено для продажи.

Инспектор контроля  
качества: \_\_\_\_\_



Загрузите последнюю версию документа с веб-сайта [www.zhiyun-tech.com](http://www.zhiyun-tech.com).

Этот документ может быть изменен без предварительного уведомления.

ZHIYUN™ является торговым знаком компании ZHISHEN.

Все другие торговые знаки, упомянутые в этом Руководстве пользователя, являются собственностью соответствующих владельцев.

© 2019 ZHISHEN. Все права защищены.

ZHIYUN-TECH.COM